

2015年度東彩ガス杯参加チーム一覧

	招待チーム名	代表者氏名	連絡先氏名	招待チーム名
1	あけぼのFC	水谷信哉	市村哲弥	大増
2	ミス吉川スポーツ少年団	八島文徳	八島文徳	粕壁
3	FC羽生BOYS	小久保雅利	小久保雅利	上沖
4	松原フットボールクラブ	長谷川純一	長谷川純一	大畑
5	FC鶴ヶ島サッカー少年団	伊藤志誠	伊藤志誠	幸松
6	越谷フットボールクラブジュニア	溝口雅也	溝口雅也	武里
7	百間サッカースポーツ少年団	平井宏範	平井宏範	栄町
8	大谷北FCフォルテ	高橋利次	添野哲哉	豊春
9	FC LIEN(リアン)	水木学	水木学	小渕
10	古千谷FC	今井祐介	今井祐介	YANAKA
11	エースサッカークラブ	白浜幸治	五十嵐雅人	牛島
12	越谷宮本サッカースポーツ少年団	栗原富三男	栗原富三男	バンビーノ
13	NEOS Football Club	串田真盛	串田真盛	フレッズ
14	FOOT BALL CLUB 蒲生東スポーツ少年団	伊藤陶士	中村達興	豊野F
15	岩槻少年サッカースクール(SSS)	船戸宏一	船戸宏一	ジャガーズ
16	立花キッカーズスポーツ少年団	吉岡優	青山英喜	ベルウェーブ
17	清水台FC	角元治雄	角元治雄	ファイターズ
18	千寿常東小学校FC	桑原昭二	桑原昭二	ストーム
19	SCHフットボールクラブ	田端幸介	田端幸介	部会招待
20	越谷桜南サッカースポーツ少年団	月岡芳和	月岡芳和	部会招待
21	フォルテ野田サッカークラブ	藤井浩一	寺田政司	部会招待
22	吉川武蔵野サッカースポーツ少年団	嶋津義信	嶋津義信	部会招待
23	FC KOMACHI	菅野貴	菅野貴	部会招待
24	松伏FCスポーツ少年団	林善一	林善一	部会招待
25	FC三輪野江ヴィクトリーズスポーツ少年団	松崎英司	松崎英司	部会招待
26	大相模サッカースポーツ少年団	高橋義孝	高橋義孝	部会招待
27	白岡南サッカー少年団	竹林光男	竹林光男	部会招待
28	FC宮代東	庄司真通	庄司真通	部会招待
29	蓮田キッカーズ	大塚晴夫	大塚晴夫	部会招待
30	瀬崎サッカースポーツ少年団	飛田洋一	中島正美	部会招待
31	越谷PCキッカーズスポーツ少年団	澤野茂	石野剛史	部会招待
32	粕壁サッカー少年団	大島英俊	大島英俊	春日部市スポ少サッカー部会
33	上沖サッカークラブ	遠藤光男	岡部元明	春日部市スポ少サッカー部会
34	大畑サッカースポーツ少年団	木邨隆	木邨隆	春日部市スポ少サッカー部会
35	春日部幸松ジュニアフットボールクラブ	笹原勝利	笹原勝利	春日部市スポ少サッカー部会
36	武里サッカークラブ	小川哲夫	小川哲夫	春日部市スポ少サッカー部会
37	栄町キッカーズ	浅井光利	浅井光利	春日部市スポ少サッカー部会
38	豊春サッカークラブ	松田貞雄	太田晴也	春日部市スポ少サッカー部会
39	小渕サッカースポーツ少年団	小関克也	小関克也	春日部市スポ少サッカー部会
40	F.C.YANAKA	渡辺光男	渡辺光男	春日部市スポ少サッカー部会
41	牛島フットボールクラブ	奥苑直之	奥苑直之	春日部市スポ少サッカー部会
42	FCバンビーノ スポーツ少年団	関根博之	関根博之	春日部市スポ少サッカー部会
43	FC. フレッズ	伊藤浩富志	高野修	春日部市スポ少サッカー部会
44	豊野Fフットボールクラブ	西川則夫	西川則夫	春日部市スポ少サッカー部会
45	豊春ジャガーズスポーツ少年団	吉田敏雄	高橋啓	春日部市スポ少サッカー部会
46	FCベルウェーブスポーツ少年団	国分光司	国分光司	春日部市スポ少サッカー部会
47	庄和ファイターズサッカースポーツ少年団	横山保昭	中川 英洋	春日部市スポ少サッカー部会
48	ストームサッカークラブ	日野正義	日野正義	春日部市スポ少サッカー部会

# 大会要綱

1. 目的 春日部市近隣のサッカーチームを招待し友好を深めるとともに、サッカー競技を通じて子供たちの育成と少年団活動のさらなる発展をめざす。
2. 主催 春日部市スポーツ少年団サッカー部会、東彩ガス株式会社
3. 後援 春日部市・春日部市教育委員会、株式会社埼玉新聞社
4. 期日 (1)開会式 2015年6月14日(日)  
および予選リーグ 開会式 8時30分 キックオフ 9時30分  
(2)決勝 2015年6月21日(日)  
および閉会式 キックオフ 9時00分  
試合終了後閉会式を行う。  
(3)予備日 2015年6月27日(土)
5. 会場 (1)開会式及び閉会式 中野グラウンド  
(2)試合 中野グラウンド芝、クレイ各2面、谷原西グラウンドクレイ4面、合計8面
6. 参加資格 (1)小学校6年生以下で構成された単独チームで、男女混合を可とする。  
(2)スポーツ傷害保険に加入していること。
7. 競技方法 (1)予選リーグ 参加チーム(48チーム)を6チームごと8ブロックに分ける。  
予選1次 各ブロックを2リーグに分け、3チーム毎のリーグ戦を行う。  
予選2次 予選1次の同順位同士の対戦により、ブロック1位から6位までを決定する。  
(2)決勝トーナメント 予選8ブロックの各1位チームにて、トーナメント方式で優勝チームを決定する。  
順位トーナメント 予選8ブロックの2位以下  
予選リーグの同順位同士を2組にわけ、それぞれ4チームでトーナメントを行う。
8. 競技規則 日本サッカー協会競技規則に準じて実施する。  
8人制とする。
9. 競技細則 (1)競技時間 予選 30分(前・後半15分)、ハーフタイム5分  
決勝、順位戦 40分(前・後半20分)、ハーフタイム5分  
(2)順位決定 予選及び決勝の3チームリーグ戦  
① 勝ち点の多い順に順位を決定する。勝ち点は、勝ち3点、引き分け1点、負け0点とする。  
② 勝ち点と同じ場合は、得失点差が多い順、得点が多い順、対戦相手との勝ち負け、コイントスの順で決定する。  
③ 不戦勝は3-0で勝ちとし、勝ち点3点が与えられる。  
④ 不戦敗は0-3で負けとし、勝ち点は0となる。  
予選2次 ① 得点差で決定する。  
(予選順位決定) ② 同点の場合は、即PK戦にて決定する。  
決勝、順位トーナメント ① 得点差で決定する。  
② 同点の場合は、即PK戦にて決定する。決勝戦も同様とする。  
(3)試合球 大会本部にて用意する。  
(4)警告・退場 警告の累積が2回になった選手及び退場処分を受けた選手は、次の1試合に出場できない。二日目に持ち越すものとする。  
不正が発覚した場合は、予選の場合最下位、順位戦の場合負けとする。  
(5)選手交代 自由交代とする。  
ただし、アウトオブプレー時のみ、審判に告げて交代できる。  
(6)集合 ① 試合開始30分前に本部審判部にてユニフォームチェックを行うので、指導者1名、選手(フィールド、GK各1名)はメインとサブのユニホームを持参の上、本部前に集合すること。  
② 試合開始10分前に、選手と審判は、各フィールドに集合すること。
10. 審判 (1)日本サッカー協会認定の審判員資格を有すること。  
(2)主審、副審2名とする。第4審はおかない。  
(3)必ず審判服を着用すること。  
(4)各チーム帯同審判にて行う。

11. 表彰
- (1)優勝 賞状、トロフィー、金メダル(選手20名)
  - (2)準優勝 賞状、トロフィー、銀メダル(選手20名)
  - (3)第3位 賞状、トロフィー、銅メダル(選手20名)
  - (4)敢闘賞 賞状、盾(5チーム)
  - (5)努力賞 賞状、盾(6チーム)
  - (6)最優秀選手賞 賞状、メダル(1名)
  - (7)優秀選手賞 賞状、メダル(各チーム1名)
  - (8)フェアプレイ賞 5チーム

12. 参加費 5000円

13. 雨天対応 5時30分に開催の可否判断を行い、招待した担当チームより6時00分に連絡する。

6月14日、21日共に中止となった場合は、6月27日に予選リーグを実施し、各ブロック1位の8チームにて決勝トーナメントに準じてコイントスで優勝、準優勝、3位を決定する。残り5チームを敢闘賞とする。

14. 注意事項
- (1)ベンチからの指示等 ベンチからの指示は、一人が立ち行くこと。  
子ども達への罵倒、罵声は大会趣旨に合わないので注意すること。  
審判へのクレームは、一切行わないこと。問題ある場合は審判本部へ連絡すること。
  - (2)試合開始時間 試合数が多いので、選手、審判は開始時間を遵守すること。
  - (3)閉会式 谷原西グラウンドで実施する4、5、6位パートの表彰は谷原西会場で実施する。ただし、春日部市内のチームは、中野グラウンドで実施する閉会式に参加すること。
  - (4)事故、怪我等 大会中の怪我、事故については、当該チームにて対応すること。
  - (5)駐車 車両は、6台/チームを基準とする。  
チーム名と氏名を記入した「駐車票」を車内の見える位置に置くこと。  
駐車場の整列を守り、禁止区域に駐車しないこと。  
本部の指示に従わないチーム(指導者、保護者、応援者含む)があった場合、それ以降の試合を没収する場合もある。
  - (6)禁煙 中野、谷原西グラウンドとも、フェンスの内側は禁煙とする。  
指定した場所での喫煙を遵守し、受動喫煙の防止にご協力ください。
  - (7)運営責任者 大会に関するご質問、ご連絡等は下記運営責任者が担当する。

会長：西川則夫 携帯  
事業委員長：上田太司 携帯

15. グラウンドレイアウト

谷原西グラウンド

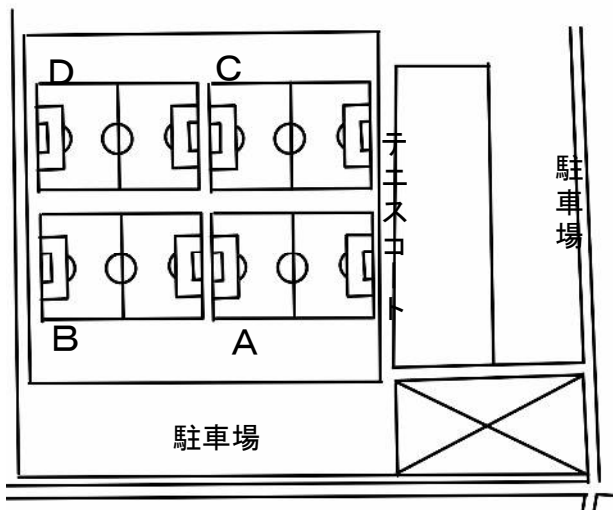

中野グラウンド

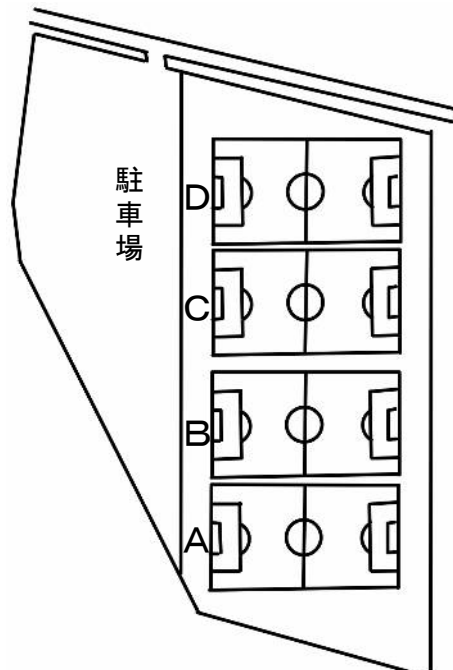

予選リーグ

Iブロック

中野グラウンドAコート

I-A ブロック	幸松	ベルウェーブ	百間	勝	分	負	勝点	得失	得点	順位	ブ ロ ッ ク 順
幸松		-	-								
ベルウェーブ	-		-								
百間	-	-									
I-B ブロック	フレッズ	あけぼの	SCH	勝	分	負	勝点	得失	得点	順位	X
フレッズ		-	-								
あけぼの	-		-								
SCH	-	-									

時間	対 戦			審 判	
				主 審	副 審
9:30	幸松	-	ベルウェーブ	フレッズ	あけぼの
10:10	フレッズ	-	あけぼの	百間	幸松
10:50	幸松	-	百間	SCH	フレッズ
11:30	フレッズ	-	SCH	ベルウェーブ	百間
12:10	ベルウェーブ	-	百間	あけぼの	SCH
12:50	あけぼの	-	SCH	幸松	ベルウェーブ
13:40	フレッズ	-	フレッズとAブロック同順位	あけぼの	あけぼのとAブロック同順位
14:20	あけぼの	-	あけぼのとAブロック同順位	SCH	SCHとAブロック同順位
15:00	SCH	-	SCHとAブロック同順位	フレッズ	フレッズとAブロック同順位

予選リーグ

Ⅱ ブロック

中野グラウンドBコート

Ⅱ-A ブロック	バンビーン	古千谷	松原	勝	分	負	勝点	得失	得点	順位	ブロック 順
バンビーン		-	-								
古千谷	-		-								
松原	-	-									
Ⅱ-B ブロック	上沖	NEOS	瀬崎	勝	分	負	勝点	得失	得点	順位	X
上沖		-	-								
NEOS	-		-								
瀬崎	-	-									

時間	対 戦			審 判	
				主 審	副 審
9:30	バンビーン	-	古千谷	上沖	NEOS
10:10	上沖	-	NEOS	松原	バンビーン
10:50	バンビーン	-	松原	瀬崎	上沖
11:30	上沖	-	瀬崎	古千谷	松原
12:10	古千谷	-	松原	NEOS	瀬崎
12:50	NEOS	-	瀬崎	バンビーン	古千谷
13:40	上沖	-	上沖とAブロック同順位	NEOS	NEOSとAブロック同順位
14:20	NEOS	-	NEOSとAブロック同順位	瀬崎	瀬崎とAブロック同順位
15:00	瀬崎	-	瀬崎とAブロック同順位	上沖	上沖とAブロック同順位

予選リーグ

Ⅲ ブロック

中野グラウンドCコート

Ⅲ-A ブロック	ファイターズ	ミトス吉川	蒲生東	勝	分	負	勝点	得失	得点	順位	ブ ッ ク 順
ファイターズ		-	-								
ミトス吉川	-		-								
蒲生東	-	-									
Ⅲ-B ブロック	YANAKA	清水台	蓮田	勝	分	負	勝点	得失	得点	順位	X
YANAKA		-	-								
清水台	-		-								
蓮田	-	-									

時間	対 戦			審 判	
				主 審	副 審
9:30	ファイターズ	-	ミトス吉川	YANAKA	清水台
10:10	YANAKA	-	清水台	蒲生東	ファイターズ
10:50	ファイターズ	-	蒲生東	蓮田	YANAKA
11:30	YANAKA	-	蓮田	ミトス吉川	蒲生東
12:10	ミトス吉川	-	蒲生東	清水台	蓮田
12:50	清水台	-	蓮田	ファイターズ	ミトス吉川
13:40	YANAKA	-	YANAKAとAブロック 同順位	清水台	清水台とAブロック同 順位
14:20	清水台	-	清水台とAブロック同 順位	蓮田	蓮田とAブロック同順 位
15:00	蓮田	-	蓮田とAブロック同順 位	YANAKA	YANAKAとAブロック 同順位

予選リーグ

IV ブロック

中野グラウンドDコート

IV-A ブロック	越谷PC	立花	千寿常東	勝	分	負	勝点	得失	得点	順位	ブ ッ ク 順
越谷PC		-	-								
立花	-		-								
千寿常東	-	-									
IV-B ブロック	武里	LIEN	吉川武蔵野	勝	分	負	勝点	得失	得点	順位	X
武里		-	-								
LIEN	-		-								
吉川武蔵野	-	-									

時間	対 戦			審 判	
				主 審	副 審
9:30	越谷PC	-	立花	武里	LIEN
10:10	武里	-	LIEN	千寿常東	越谷PC
10:50	越谷PC	-	千寿常東	吉川武蔵野	武里
11:30	武里	-	吉川武蔵野	立花	千寿常東
12:10	立花	-	千寿常東	LIEN	吉川武蔵野
12:50	LIEN	-	吉川武蔵野	越谷PC	立花
13:40	武里	-	武里とAブロック同順位	LIEN	LIENとAブロック同順位
14:20	LIEN	-	LIENとAブロック同順位	吉川武蔵野	FC KOMACHIとAブロック同順位
15:00	吉川武蔵野	-	吉川武蔵野とAブロック同順位	武里	武里とAブロック同順位

予選リーグ

V ブロック

谷原西グラウンドAコート

V-A ブロック	大畑	エース	白岡南	勝	分	負	勝点	得失	得点	順位	ブ ッ ク 順
大畑		-	-								
エース	-		-								
白岡南	-	-									
V-B ブロック	粕壁	岩槻SSS	大相模	勝	分	負	勝点	得失	得点	順位	X
粕壁		-	-								
岩槻SSS	-		-								
大相模	-	-									

時間	対 戦			審 判	
				主 審	副 審
9:30	大畑	-	エース	粕壁	岩槻SSS
10:10	粕壁	-	岩槻SSS	白岡南	大畑
10:50	大畑	-	白岡南	大相模	粕壁
11:30	粕壁	-	大相模	エース	白岡南
12:10	エース	-	白岡南	岩槻SSS	大相模
12:50	岩槻SSS	-	大相模	大畑	エース
13:40	粕壁	-	粕壁とAブロック同順位	岩槻SSS	岩槻SSSとAブロック同順位
14:20	岩槻SSS	-	岩槻SSSとAブロック同順位	大相模	大相模とAブロック同順位
15:00	大相模	-	大相模とAブロック同順位	粕壁	粕壁とAブロック同順位



VI-A ブロック	牛島	ジャガーズ	宮代東	勝	分	負	勝点	得失	得点	順位	ブ ッ ク 順
牛島		-	-								
ジャガーズ	-		-								
宮代東	-	-									
VI-B ブロック	ストーム	FC鶴ヶ島	松伏FC	勝	分	負	勝点	得失	得点	順位	X
ストーム		-	-								
FC鶴ヶ島	-		-								
松伏FC	-	-									

時間	対 戦			審 判	
				主 審	副 審
9:30	牛島	-	ジャガーズ	ストーム	FC鶴ヶ島
10:10	ストーム	-	FC鶴ヶ島	宮代東	牛島
10:50	牛島	-	宮代東	松伏FC	ストーム
11:30	ストーム	-	松伏FC	ジャガーズ	宮代東
12:10	ジャガーズ	-	宮代東	FC鶴ヶ島	松伏FC
12:50	FC鶴ヶ島	-	松伏FC	牛島	ジャガーズ
13:40	ストーム	-	ストームとAブロック同 順位	FC鶴ヶ島	FC鶴ヶ島とAブロック 同順位
14:20	FC鶴ヶ島	-	FC鶴ヶ島とAブロック 同順位	松伏FC	松伏FCとAブロック同 順位
15:00	松伏FC	-	松伏FCとAブロック同 順位	ストーム	ストームとAブロック同 順位

Ⅶ-A ブロック	栄町	越谷FC	KOMACHI	勝	分	負	勝点	得失	得点	順位	ブ ッ ク 順
栄町		-	-								
越谷FC	-		-								
KOMACHI	-	-									
Ⅶ-B ブロック	豊春	大谷北	越谷桜南	勝	分	負	勝点	得失	得点	順位	X
豊春		-	-								
大谷北	-		-								
越谷桜南	-	-									

時間	対 戦			審 判	
				主 審	副 審
9:30	栄町	—	越谷FC	豊春	大谷北
10:10	豊春	—	大谷北	KOMACHI	栄町
10:50	栄町	—	KOMACHI	越谷桜南	豊春
11:30	豊春	—	越谷桜南	越谷FC	KOMACHI
12:10	越谷FC	—	KOMACHI	大谷北	越谷桜南
12:50	大谷北	—	越谷桜南	栄町	越谷FC
13:40	豊春	—	豊春とAブロック同順位	大谷北	大谷北とAブロック同順位
14:20	大谷北	—	大谷北とAブロック同順位	越谷桜南	越谷桜南とAブロック同順位
15:00	越谷桜南	—	越谷桜南とAブロック同順位	豊春	豊春とAブロック同順位

VII-A ブロック	小湊	羽生BOYS	三輪野江	勝	分	負	勝点	得失	得点	順位	ブ ッ ク 順
小湊		-	-								
羽生BOYS	-		-								
三輪野江	-	-									
VII-B ブロック	豊野F	越谷宮本	フォルテ野田	勝	分	負	勝点	得失	得点	順位	X
豊野F		-	-								
越谷宮本	-		-								
フォルテ野田	-	-									

時間	対 戦			審 判	
				主 審	副 審
9:30	小湊	—	羽生BOYS	豊野F	越谷宮本
10:10	豊野F	—	越谷宮本	三輪野江	小湊
10:50	小湊	—	三輪野江	フォルテ野田	豊野F
11:30	豊野F	—	フォルテ野田	羽生BOYS	三輪野江
12:10	羽生BOYS	—	三輪野江	越谷宮本	フォルテ野田
12:50	越谷宮本	—	フォルテ野田	小湊	羽生BOYS
13:40	豊野F	—	豊野FとAブロック同順位	越谷宮本	越谷宮本とAブロック同順位
14:20	越谷宮本	—	越谷宮本とAブロック同順位	フォルテ野田	フォルテ野田とAブロック同順位
15:00	フォルテ野田	—	フォルテ野田とAブロック同順位	豊野F	豊野FとAブロック同順位

# 決勝トーナメント

# 中野グラウンド

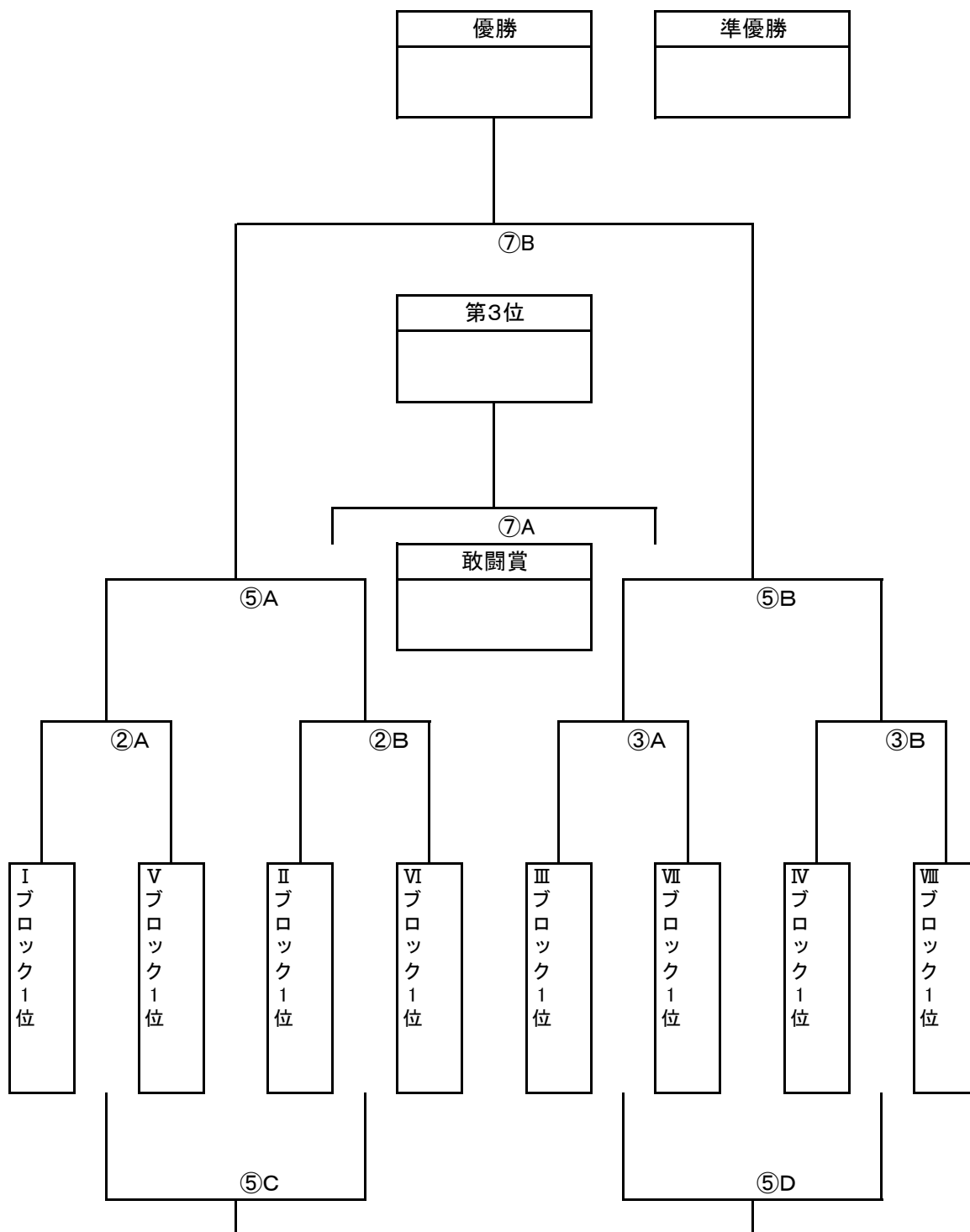

## 2位パート

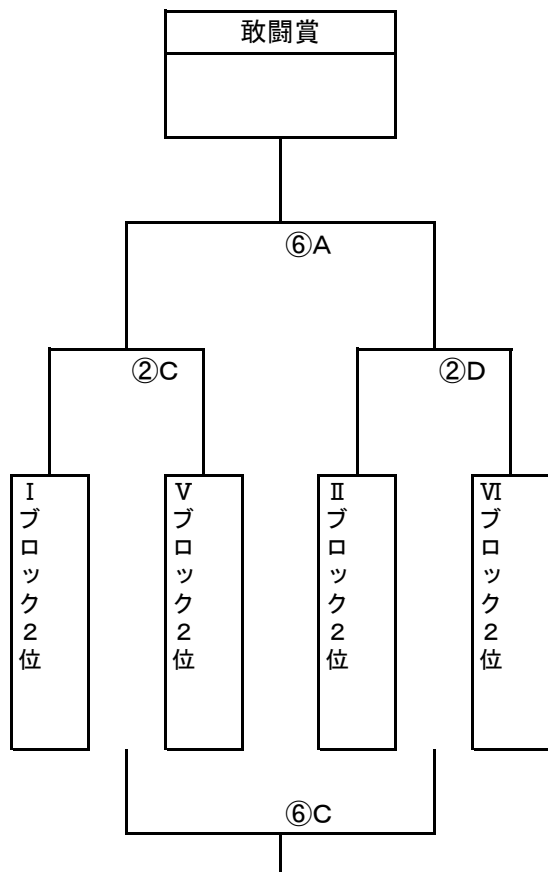

## 中野グラウンド

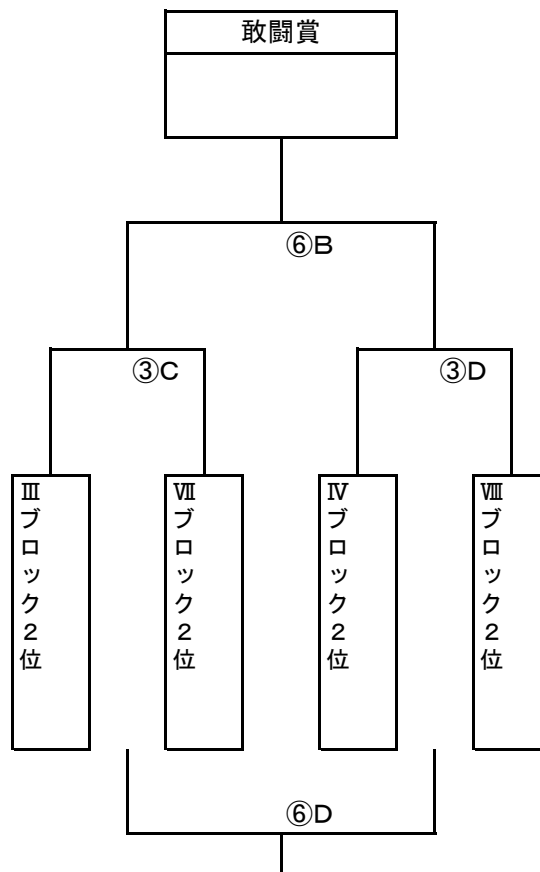

## 3位パート

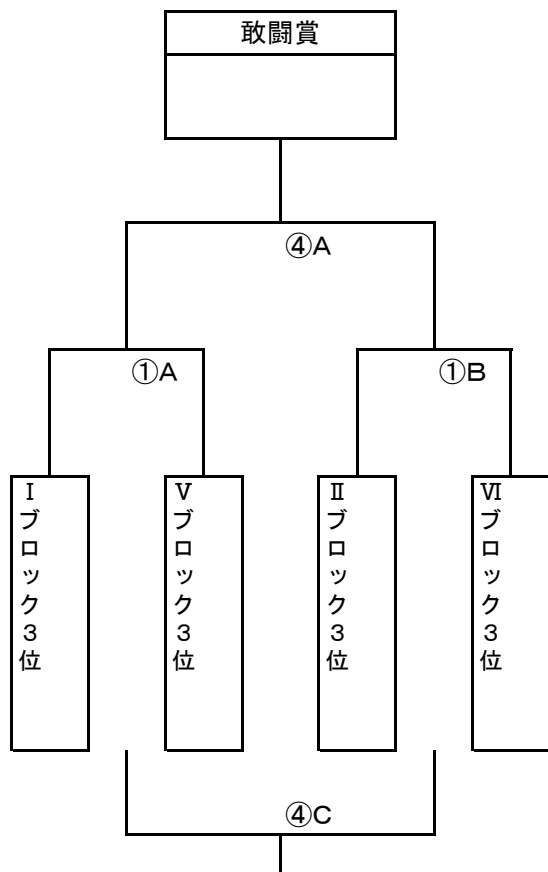

## 中野グラウンド

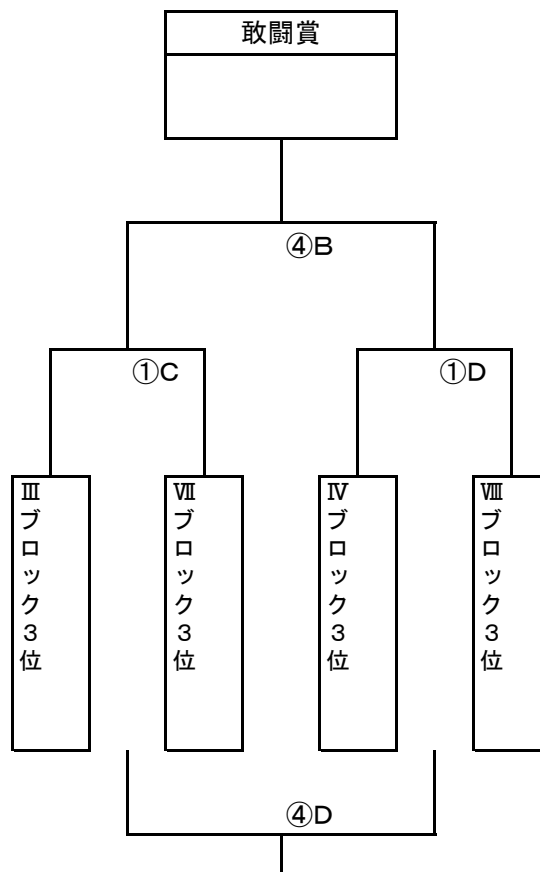

## 対戦時間(中野Aコート)

	時間	対 戦		審 判		
				主 審	副 審	
①A	9:00	Iブロック3位	—	Vブロック3位	Iブロック1位	Vブロック1位
②A	9:50	Iブロック1位	—	Vブロック1位	IIIブロック1位	VIIブロック1位
③A	10:40	IIIブロック1位	—	VIIブロック1位	Iブロック3位	Vブロック3位
④A	11:30	①Aの勝	—	①Bの勝	②Aの勝	②Bの勝
⑤A	12:20	②Aの勝	—	②Bの勝	②Cの勝	②Dの勝
⑥A	13:10	②Cの勝	—	②Dの勝	①Aの勝	①Bの勝
⑦A	14:30	⑤Aの負	—	⑤Bの負	本部	本部

## 対戦時間(中野Bコート)

	時間	対 戦		審 判		
				主 審	副 審	
①B	9:00	IIブロック3位	—	VIブロック3位	IIブロック1位	VIブロック1位
②B	9:50	IIブロック1位	—	VIブロック1位	IVブロック1位	VIIIブロック1位
③B	10:40	IVブロック1位	—	VIIIブロック1位	IIブロック3位	VIブロック3位
④B	11:30	①Cの勝	—	①Dの勝	③Aの勝	③Bの勝
⑤B	12:20	③Aの勝	—	③Bの勝	③Cの勝	③Dの勝
⑥B	13:10	③Cの勝	—	③Dの勝	①Cの勝	①Dの勝
⑦B	14:30	⑤Aの勝	—	⑤Bの勝	本部	本部

## 対戦時間(中野Cコート)

	時間	対 戦		審 判		
				主 審	副 審	
①C	9:00	IIIブロック3位	—	VIIブロック3位	Iブロック2位	Vブロック2位
②C	9:50	Iブロック2位	—	Vブロック2位	IIIブロック2位	VIIブロック2位
③C	10:40	IIIブロック2位	—	VIIブロック2位	IIIブロック3位	VIIブロック3位
④C	11:30	①Aの負	—	①Bの負	②Aの負	②Bの負
⑤C	12:20	②Aの負	—	②Bの負	②Cの負	②Dの負
⑥C	13:10	②Cの負	—	②Dの負	①Aの負	①Bの負
	14:00	東彩ガスサッカー部	20分フレンドリマッチ	GG's FC (春日部サッカー一部会 指導者)	本部	本部

## 対戦時間(中野Dコート)

	時間	対 戦		審 判		
				主 審	副 審	
①D	9:00	IVブロック3位	—	VIIIブロック3位	IIブロック2位	VIブロック2位
②D	9:50	IIブロック2位	—	VIブロック2位	IVブロック2位	VIIIブロック2位
③D	10:40	IVブロック2位	—	VIIIブロック2位	IVブロック3位	VIIIブロック3位
④D	11:30	①Cの負	—	①Dの負	③Aの負	③Bの負
⑤D	12:20	③Aの負	—	③Bの負	③Cの負	③Dの負
⑥D	13:10	③Cの負	—	③Dの負	①Cの負	①Dの負
			—			

### 4位パート

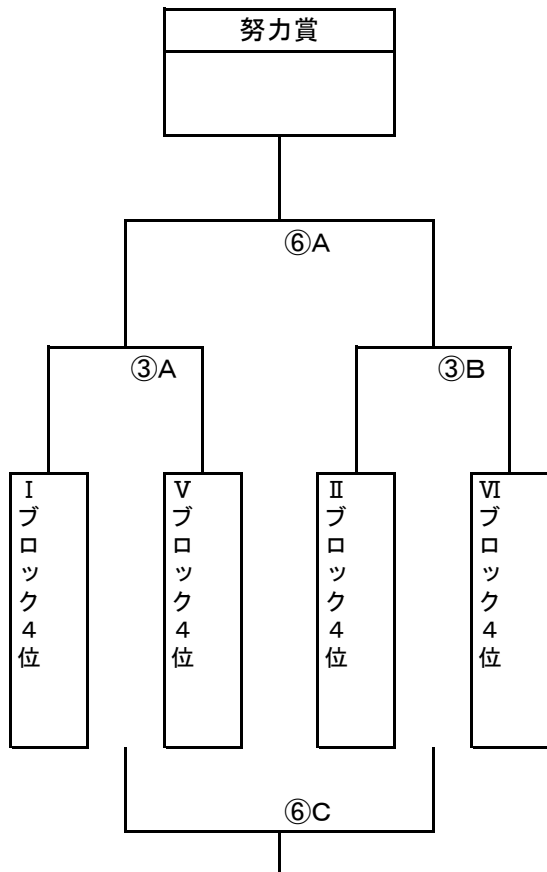

### 谷原西グラウンド

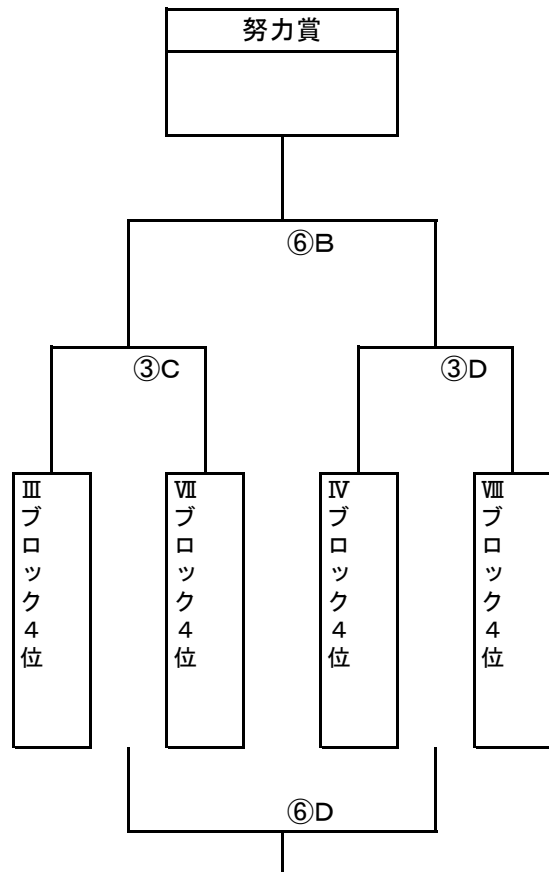

### 5位パート

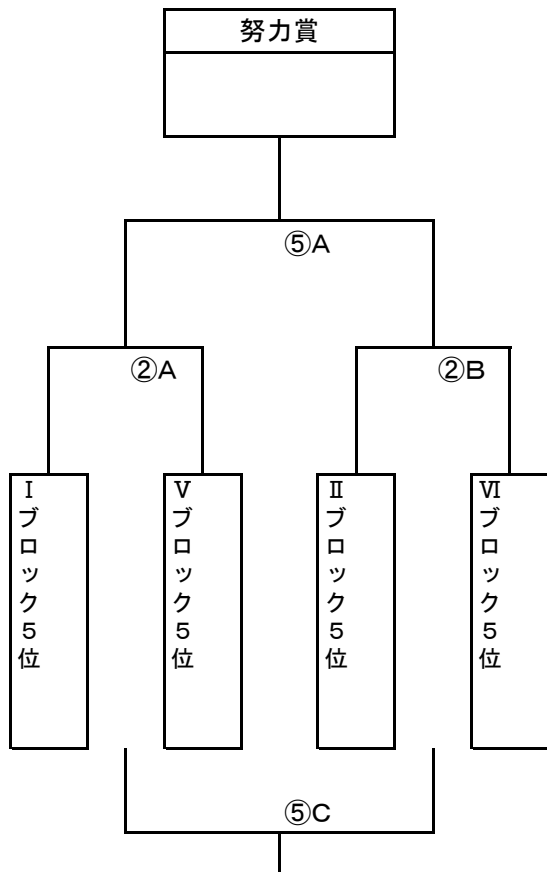

### 谷原西グラウンド

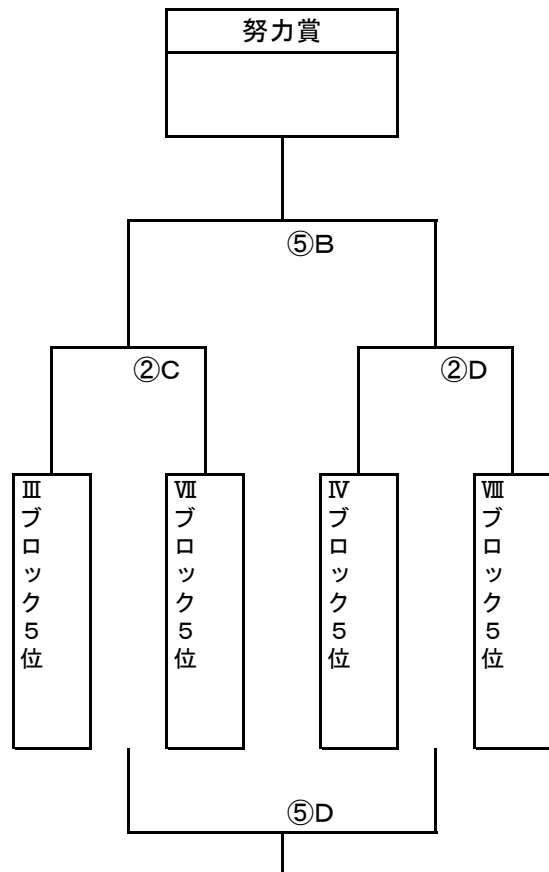



# 6位パート

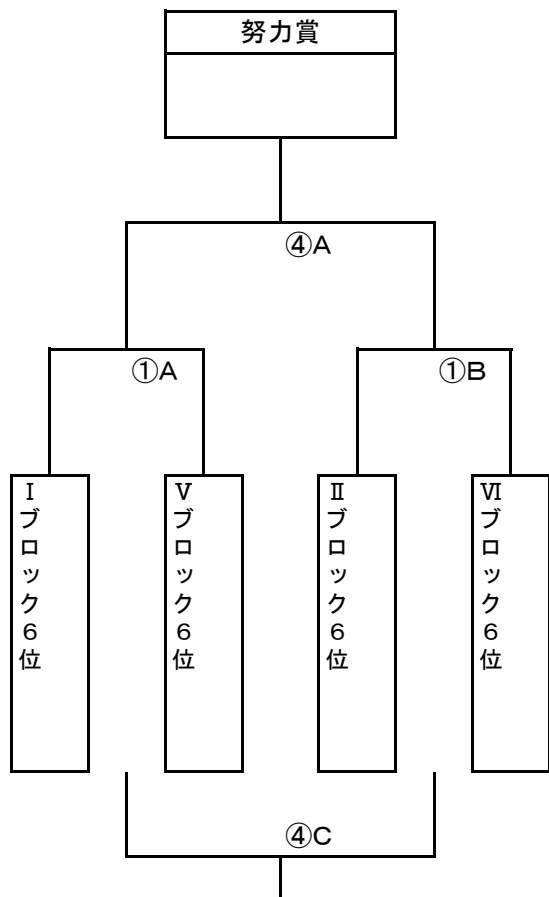

# 谷原西グラウンド

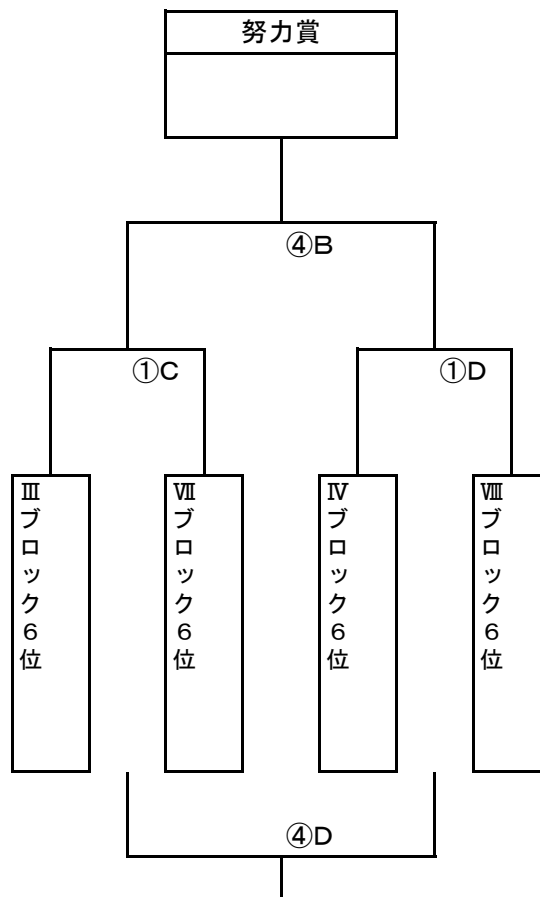

## 対戦時間(谷原西Aコート)

	時間	対 戦		審 判		
				主 審	線 審	
①A	9:00	Iブロック6位	—	Vブロック6位	Iブロック5位	Vブロック5位
②A	9:50	Iブロック5位	—	Vブロック5位	Iブロック4位	Vブロック4位
③A	10:40	Iブロック4位	—	Vブロック4位	Iブロック6位	Vブロック6位
④A	11:30	①Aの勝	—	①Bの勝	②Aの勝	②Bの勝
⑤A	12:20	②Aの勝	—	②Bの勝	③Aの勝	③Bの勝
⑥A	13:10	③Aの勝	—	③Bの勝	①Aの勝	①Bの勝

## 対戦時間(谷原西Bコート)

	時間	対 戦		審 判		
				主 審	線 審	
①B	9:00	IIブロック6位	—	VIブロック6位	IIブロック5位	VIブロック5位
②B	9:50	IIブロック5位	—	VIブロック5位	IIブロック4位	VIブロック4位
③B	10:40	IIブロック4位	—	VIブロック4位	IIブロック6位	VIブロック6位
④B	11:30	①Cの勝	—	①Dの勝	②Cの勝	②Dの勝
⑤B	12:20	②Cの勝	—	②Dの勝	③Cの勝	③Dの勝
⑥B	13:10	③Cの勝	—	③Dの勝	①Cの勝	①Dの勝

## 対戦時間(谷原西Cコート)

	時間	対 戦		審 判		
				主 審	線 審	
①C	9:00	IIIブロック6位	—	VIIブロック6位	IIIブロック5位	VIIブロック5位
②C	9:50	IIIブロック5位	—	VIIブロック5位	IIIブロック4位	VIIブロック4位
③C	10:40	IIIブロック4位	—	VIIブロック4位	IIIブロック6位	VIIブロック6位
④C	11:30	①Aの負	—	①Bの負	②Aの負	②Bの負
⑤C	12:20	②Aの負	—	②Bの負	③Aの負	③Bの負
⑥C	13:10	③Aの負	—	③Bの負	①Aの負	①Bの負

## 対戦時間(谷原西Dコート)

	時間	対 戦		審 判		
				主 審	線 審	
①D	9:00	IVブロック6位	—	VIIIブロック6位	IVブロック5位	VIIIブロック5位
②D	9:50	IVブロック5位	—	VIIIブロック5位	IVブロック4位	VIIIブロック4位
③D	10:40	IVブロック4位	—	VIIIブロック4位	IVブロック6位	VIIIブロック6位
④D	11:30	①Cの負	—	①Dの負	②Cの負	②Dの負
⑤D	12:20	②Cの負	—	②Dの負	③Cの負	③Dの負
⑥D	13:10	③Cの負	—	③Dの負	①Cの負	①Dの負

# 会場案内

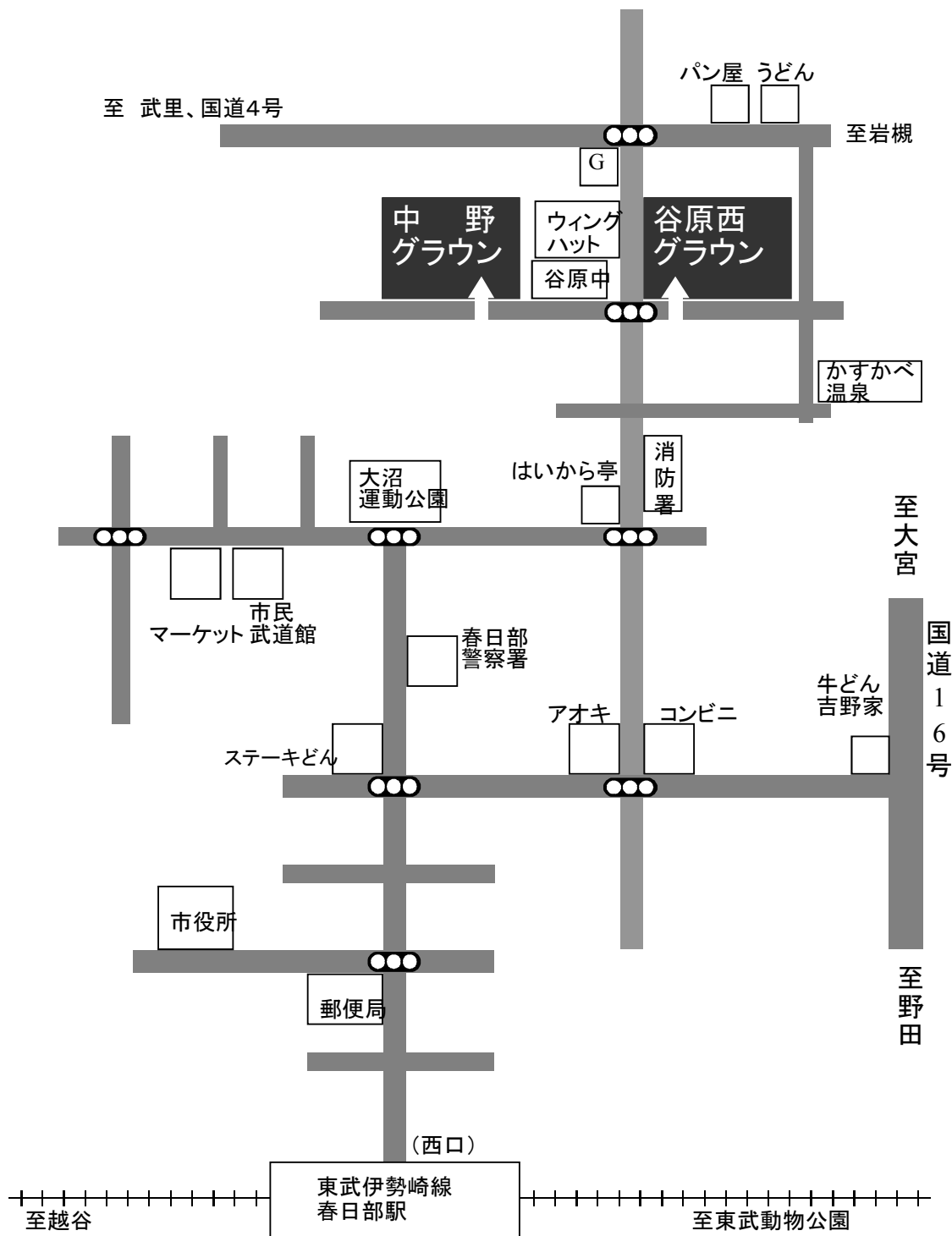

お気をつけてお越しください。

開会式は、中野グラウンドで行います。

谷原西グラウンドで試合を行うチームは、

谷原西グラウンドに駐車後、徒歩で中野グラウンドに集合願います。

## フェアプレイコンテスト

### はじめに

1. フェアプレー精神に則り行動することは、スポーツの普及、発展、参加に非常に重要なことです。スポーツマン精神、そしてプレーヤー、チーム関係者、観客のスポーツマン的行動を促進し、それによりゲームに関わるすべてのみなさんの喜びを増すようにつとめましょう。
2. フェアプレー促進の一環として、本大会ではフェアプレーコンテストを実施します。このコンテストは大会における担当者が判定します。
3. このコンテストの考え方及びフェアプレイポイント算出方法は、J F A、F I F Aと同様のアセスメントに基づいています。

### 結果の収集

予選大会の全試合を考慮し、大会閉会式にて発表、表彰します。

### 評価方法

フェアプレー賞は、6つの項目によってチームのフェアプレーパフォーマンスが判定されます。

1. カードの評価  
グリーンカードまたはそれに準ずる行動、プレイ  
警告（イエローカード）  
退場（レッドカード、イエローカード2枚）  
警告の累積による出場停止
2. ポジティブプレイ  
ポジティブ面（プラス評価）
  - ・守備的よりは攻撃的戦術、プレイを評価
  - ・スピーディなゲーム運びを評価
  - ・常に得点の努力をすることを評価ネガティブ面（マイナス評価）
  - ・ラフプレイに頼る戦術
  - ・見せ掛けの演技
  - ・遅延行為 など
3. 相手に対する敬意  
評価は、違反行為よりも、ポジティブな態度（例. 怪我をした相手を助ける等）に基づいて行います。
4. レフェリー／マッチオフィシャルに対する敬意
  - ・プレーに集中して常にプレーを続ける意志を持ち、笛が鳴るまで自分からプレーをやめない。
  - ・判定に従い、すぐに次のプレーに移る。
5. チームオフィシャルの態度  
コーチその他のチームオフィシャルは、チームのスポーツ精神、技術、戦術、倫理のスタンダードを促進し、プレーヤーに対しフェアプレーの原則に従って行動するよう指導期待されます。チームオフィシャルの、ポジティブな要素、ネガティブな要素両方が評価されます。
  - ・興奮したプレーヤーを落ち着かせている、あるいはレフェリーの判定を受け入れる。
  - ・グッドスタンダードを示し、選手の良い見本を自ら示す。
  - ・選手をあおったり挑発したりする行為はネガティブに評価される。選手がプレーに集中し、タフに闘うことを求め励ます。
  - ・年代により、参加する全ての選手にプレー経験、さまざまなポジションを経験する機会を与える。
  - ・大会で決められた遵守事項、時間などを守る。
6. 応援者の行動  
保護者をはじめとする大人の  
励まし、応援は、子どもたちを勇気づけ、試合のポジティブな雰囲気貢献することができます。対戦相手、レフェリー、相手のサポーターを威嚇したり脅したりする行為は決してしてはなりません。
  - ・子どもたちにネガティブな声をかけず、またサイドコーチングもしない。子どもたちが迷わず自分たちの判断、自分たちの意志でプレーすることを尊重し、見守り応援する。
  - ・自分の子どもばかりでなく、自分のチームばかりでなく、相手の良いプレーにも拍手を送る。
  - ・子どもたちの自立を助け、準備、片付け等子どもたちができること、やるべきことは子どもたちにやらせる。
  - ・コーチや審判を尊重し、彼らの判断に任せる。
  - ・子どもたちの良い見本となる行動、姿勢を示す。

